

## Rozbalení

Před použitím zařízení zkontrolujte režim zařízení a ujistěte se, že dodaná krabice obsahuje předměty:

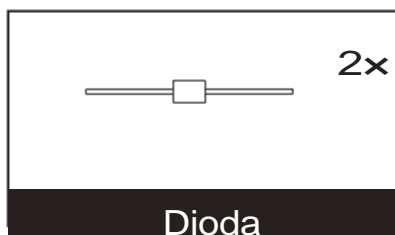

## Montážní příslušenství na zeď:

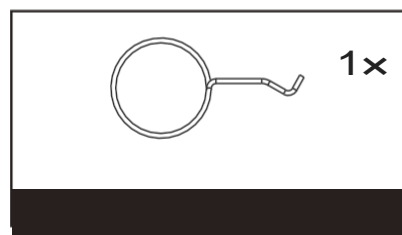
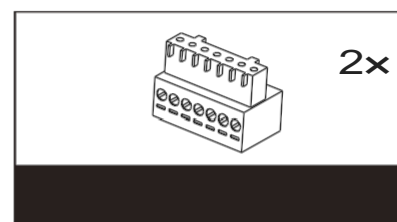
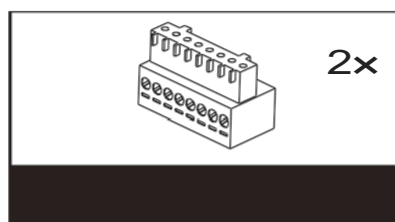
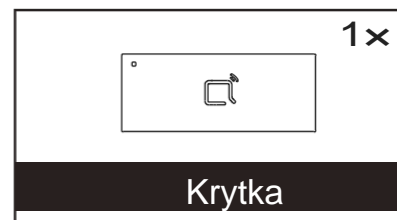
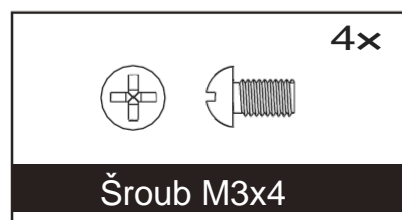
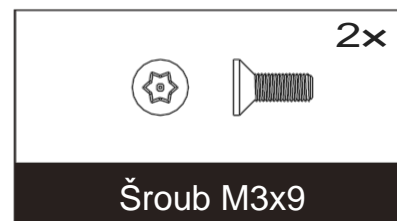
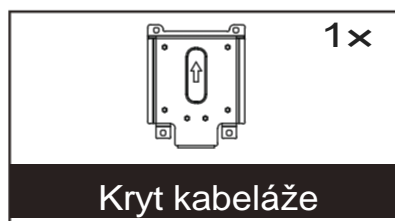
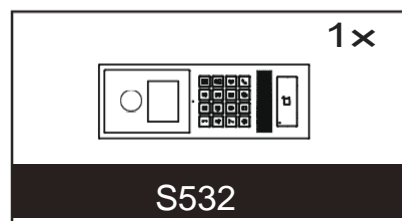
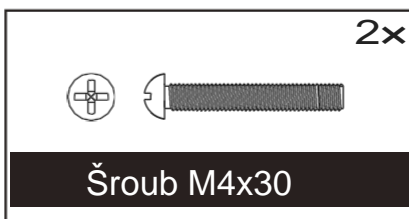
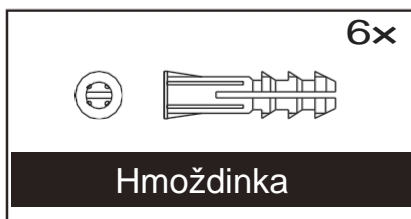
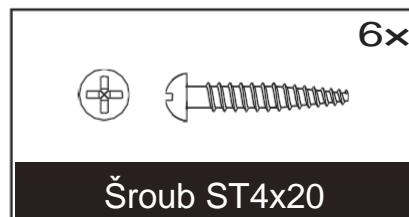
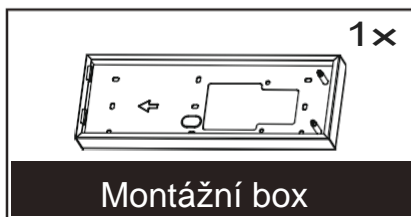

## Příslušenství pro montáž do zdi

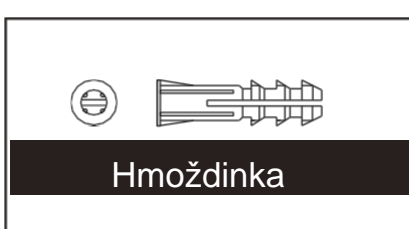
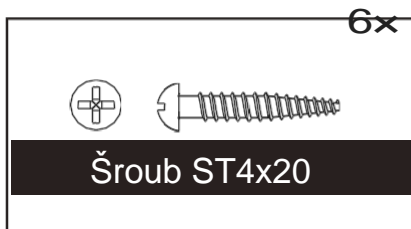
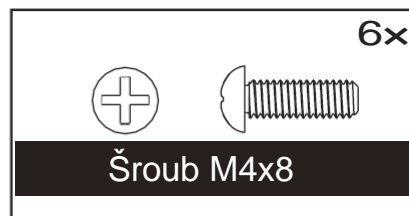
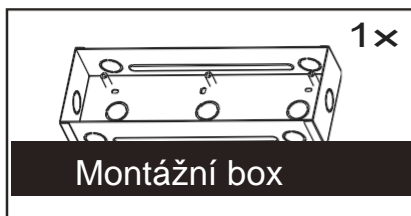

## Přehled

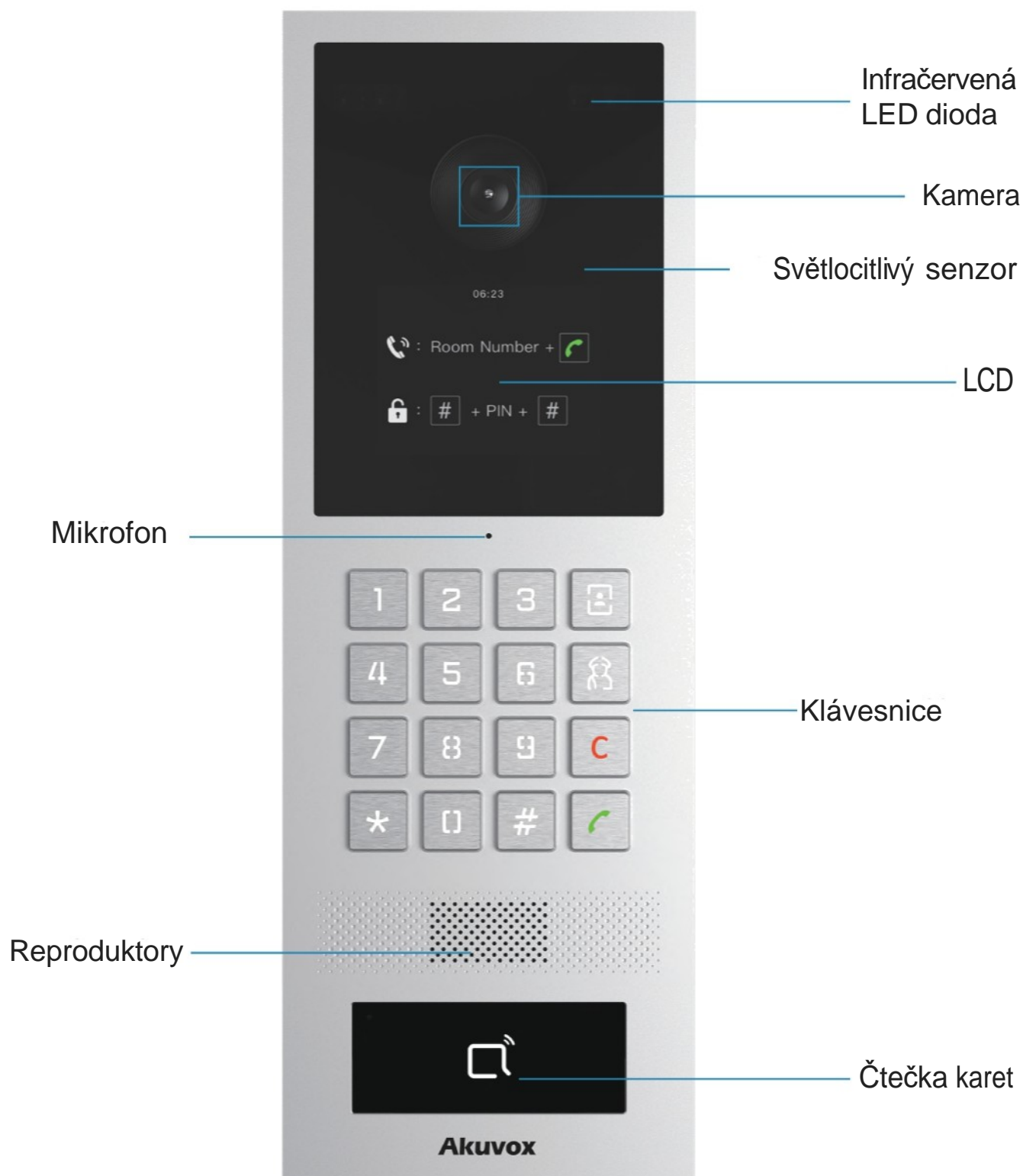

## Než začnete

### Potřebné nástroje

(nejsu součástí dodávaného balení)

- Ethernetový kabel
- Šroubovák s křížovou hlavou
- Elektrická vrtačka

### Specifikace napájení

- K napájení zařízení se doporučuje použít PoE+ nebo napájecí adaptér 12VDC 2A.

## Požadavky na instalaci

1. Zařízení umístěte mimo dosah slunečního záření a zdrojů světla, abyste zabránili jeho případnému poškození.
2. Neumísťujte zařízení do prostředí s vysokou teplotou a vlhkostí nebo do prostředí ovlivněném magnetickým polem.
3. Zařízení bezpečně nainstalujte na rovný povrch, abyste zabránili zranění osob a ztráty na majetku způsobené pádem zařízení.
4. Zařízení nepoužívejte ani neumísťujte do blízkosti topení.
5. Pokud zařízení instalujete v interiéru, udržujte jej alespoň 2 metry od světla a alespoň 3 metry od okna a dveří.

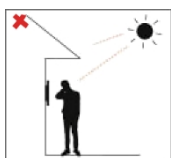

1.

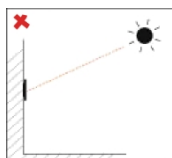

2.

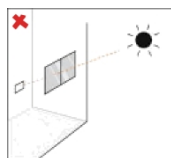

3.

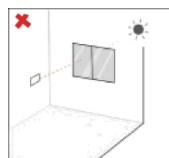

4.

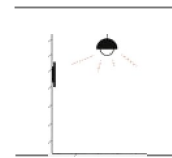

5.

**POZOR!**

1. Pro vaši bezpečnost se nedotýkejte se napájení, napájecího adaptéru a zařízení mokrými rukama, neohýbejte nebo nepřehýbejte napájecí kabel, nepoškozujte žádné součásti a používejte pouze kvalitní napájecí adaptér a napájecí kabel.

**Doporučení**

1. Do zařízení netlučte tvrdými předměty.
2. Netlačte silně na displej zařízení.
3. Nevystavujte přístroj působení chemických látek, jako je například alkohol, kyselé kapaliny, dezinfekční prostředky apod.
4. Aby nedošlo ke zatuhnutí zařízení, zajistěte přesné průměry a hloubky šroubových otvorů. Pokud jsou objímky šroubů příliš velké, použijte k zajištění šroubů gumu.
5. Povrch zařízení čistěte měkkým mokrým hadříkem a poté jej otřete do sucha.
6. Pokud dojde k abnormálnímu stavu zařízení, včetně neobvyklého zvuku a rozmazání obrazu, vypněte zařízení a ihned kontaktujte technický tým společnosti Akuvox.

## Rozhraní

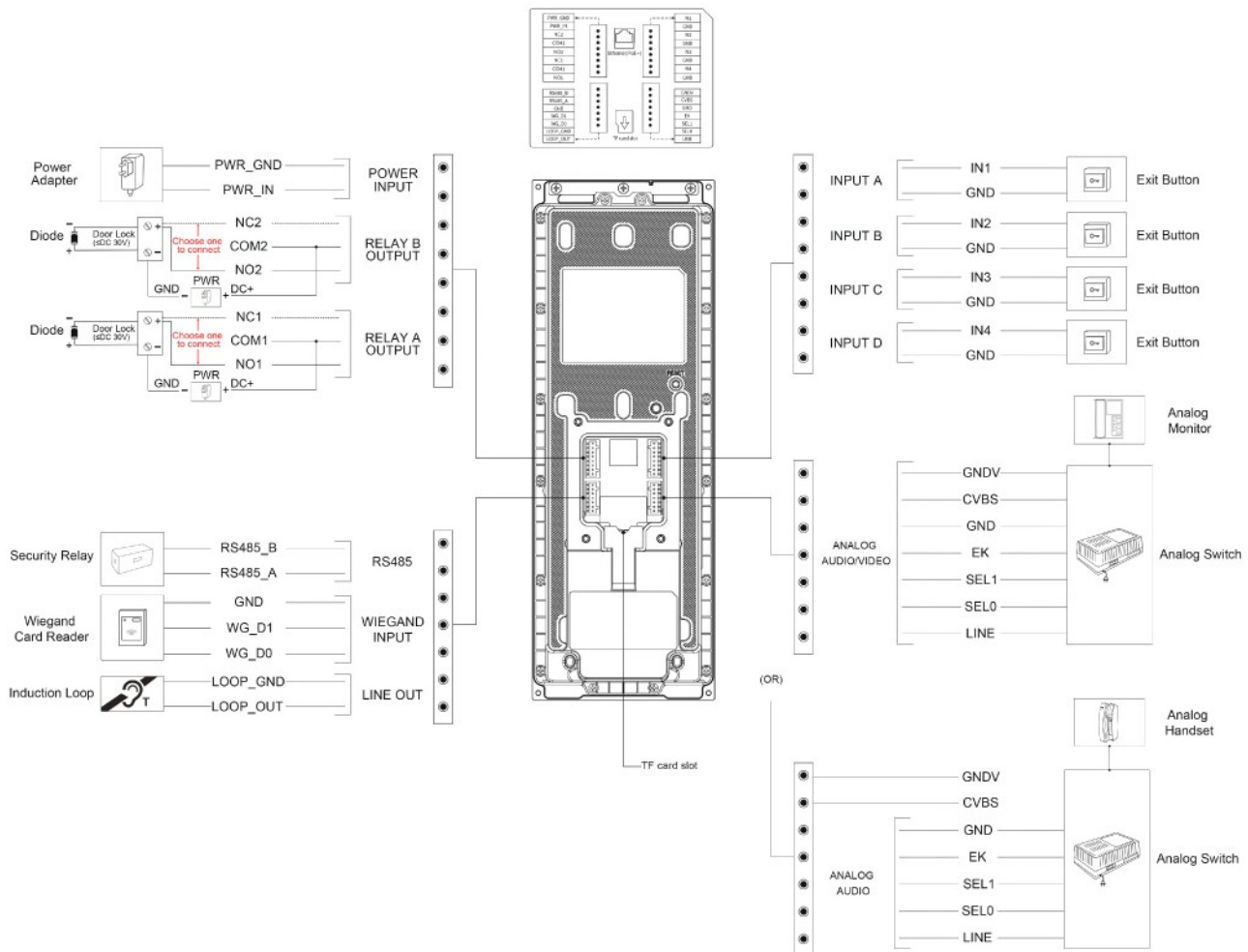

Pro ochranu zařízení před poškozením způsobeným přepětím se doporučuje zapojit do obvodu diodu. Připojte anodu diody k zápornému kabelu a katodu diody ke kladnému kabelu.

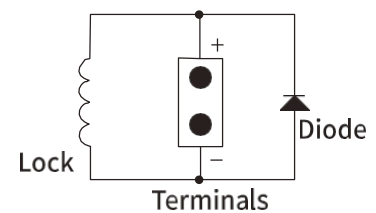

## Instalace

### Krok1: Montážní krabice

#### 1. Montáž

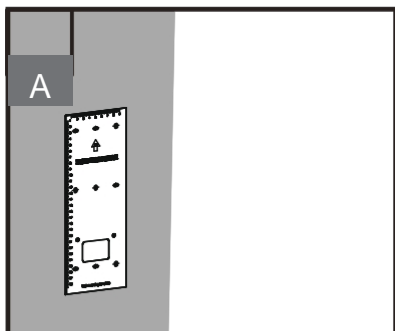

Nalepte svisle montážní šablonu.

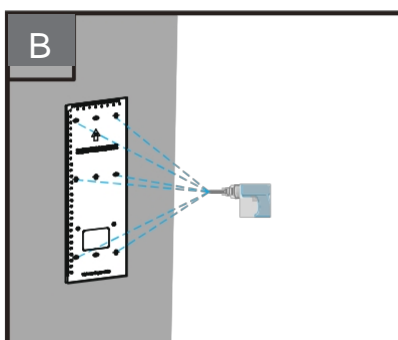

Pomocí 6mm vrtáku vytvořte šest otvorů v místech vyznačených na montážní šabloně, každý o hloubce 22 mm.

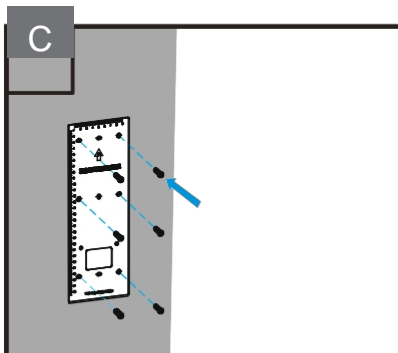

Vložte šest homždinek.

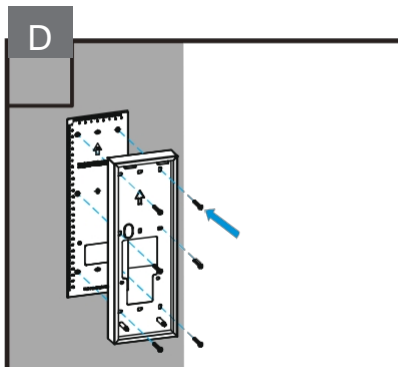

- a. Šest šroubů ST4X20 k přímému upevnění montážní krabice na zeď.
- b. Připevněte čtyřmi šrouby ST4X20

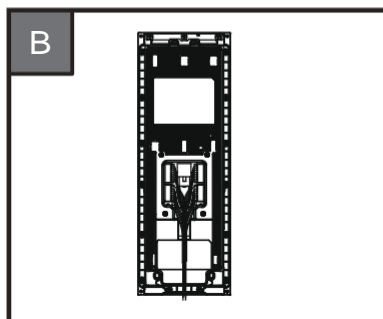

Vložte terminal blok, Ethernet kabel a Mikro SD do příslušného rozhraní zařízení.

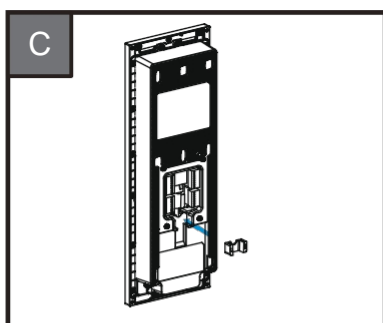

Zatlačte příslušný gumový šroubek do drážky zařízení.

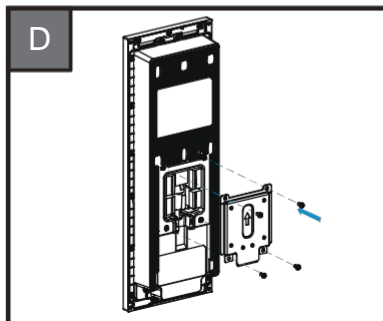

Uspořádejte kabely a pomocí čtyř šroubů M3x4 a připevněte kryt kabeláže k zařízení.

### Krok3: Montáž zařízení

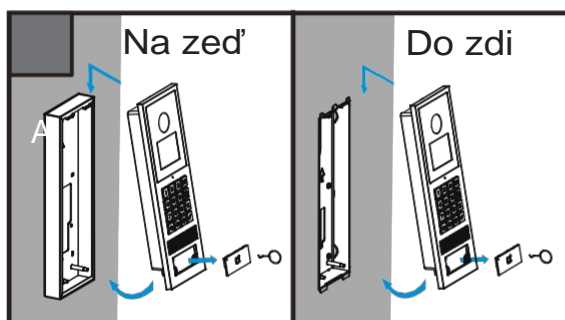

- Vložte klíč pro vyjmutí do dvířek.
- Zavěste zadní horní část zařízení do příslušných háčků montážní krabice. Zaklapněte zařízení a zatlačte jej dolů.



Na zeď

Do zdi

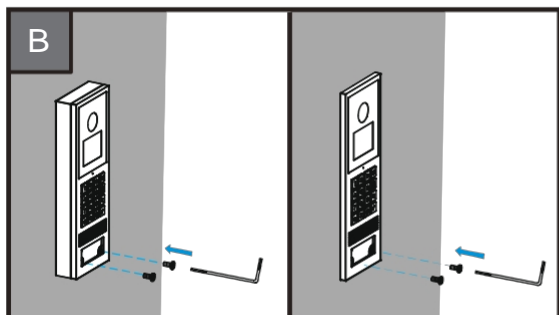

Přípevněte dva šrouby M3

Na zeď

Do zdi

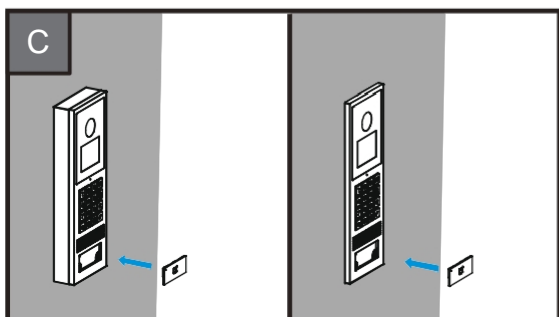

Vložte kryt zpět do původní polohy.

Poznámka: Zkontrolujte orientaci dotykové čtečky karet, abyste ji nenasadili nesprávným směrem.

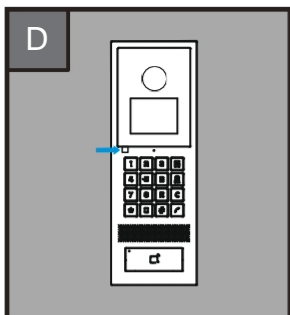

Při instalaci je nutné odstranit ochrannou fólii.

### Topologie aplikační sítě

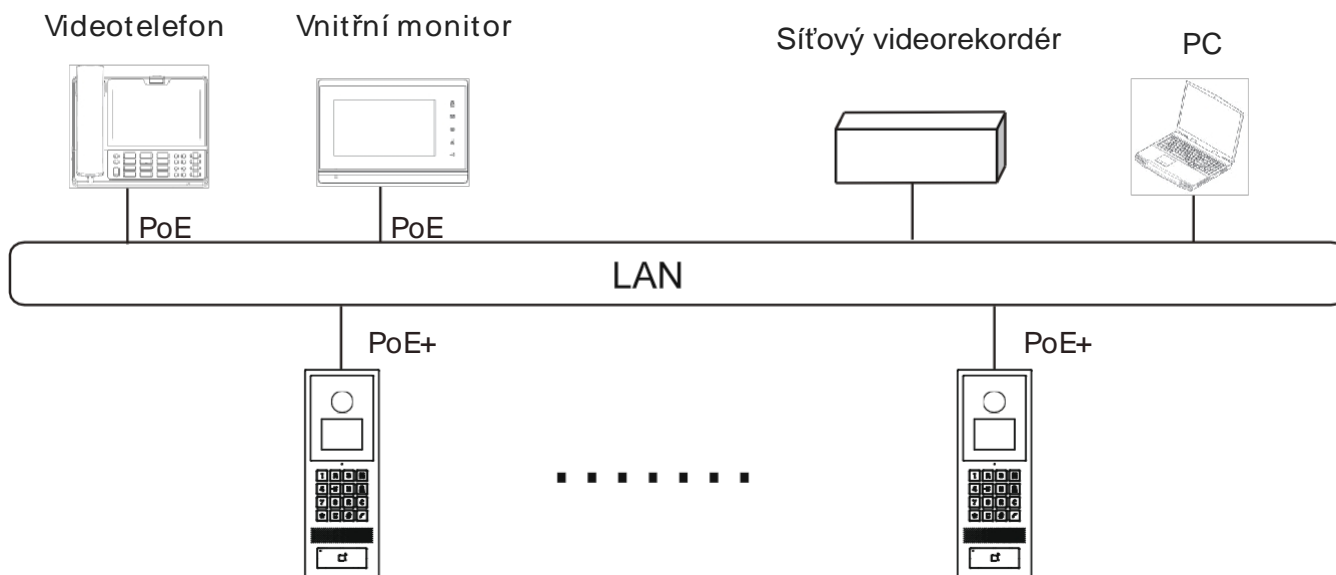

## Test zařízení

Po instalaci ověřte stav zařízení:

1. **Síť:** Stiskněte "2396#" pro přístup na stránku nastavení. Poté stiskněte 1 pro kontrolu IP adresy zařízení a stavu sítě na stránce **Systemové informace**. Síť funguje správně, pokud je získána IP adresa.
2. **Interkom:** Pro uskutečnění hovoru zadejte IP adresu nebo SIP číslo a stiskněte tlačítko Dial. Nebo zadejte číslo APT pro volání. Pokud je hovor úspěšný, je konfigurace hovoru správná.
3. **Kontrola přístupu:** K odemknutí dveří použijte předem nakonfigurovaný kód PIN nebo RFID kartu.

## Záruka

1. Záruka společnosti Akuvox se nevztahuje na úmyslné mechanické poškození nebo zničení způsobené nesprávnou instalací.
2. Nepokoušejte se sami upravovat nebo opravovat zařízení. Záruka společnosti Akuvox se nevztahuje na škodyzpůsobené neautorizovaným poskytovatelem služeb společnosti Akuvox.

## Získejte pomoc

Pro pomoc nebo další asistenci nás kontaktujte na:

[servis@akuvox.cz](mailto:servis@akuvox.cz)

[akuvox.cz](http://akuvox.cz)

Naskenováním QR kódu získáte další videa, průvodce a další informace o produktu.



## Informace o oznámení

Informace obsažené v tomto dokumentu jsou v době tisku považovány za přesné a spolehlivé. Tento dokument se může změnit bez předchozího upozornění, veškeré aktualizace tohoto dokumentu jsou k dispozici na webových stránkách společnosti Akuvox: <http://www.akuvox.com>.

Copyright 2023 Akuvox Ltd. Všechna práva vyhrazena.