

Uživatelská příručka

akubela Smart Lock SL50



Smarter Home
Sweeter Life

Před použitím výrobku si přečtěte všechny Pokyny a plně jim porozumějte.

Důležité poznámky k použití

Změňte základní hesla a držte je v tajnosti.



Nepoužívejte zámek s mokřými rukama.

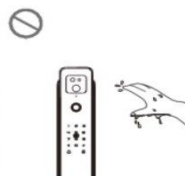

Nepoužívejte ostré předměty a větší sílu na klávesnici.

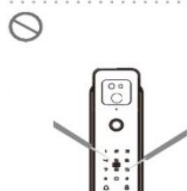

Před použitím resetujte a změňte admin heslo.



Zabraňte nechtěnému poničení.

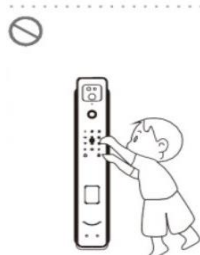

Nevystavujte dešti

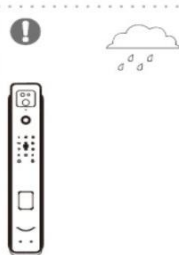

Přehled



Pokyny před nastavením

1.

| Typ uživatele | Metoda přístupu | Množství | Kód uživatele | Úřad |
|---------------|-------------------------------|----------|---------------|-----------------------------------|
| Admin | Otisk prstu, heslo nebo karta | 10 | 000-009 | Přístup ke dveřím a jejich správa |
| Uživatel | Otisk prstu, heslo nebo karta | 240 | 010-249 | Přístup ke dveřím |

2. Přístupová karta je standardní karta M1. PIN je číselná kombinace 6 až 8 číslic.
3. Lehce stiskněte tlačítko a podržte déle než 1 sekundu.
4. Stisknutím tlačítek "*" a "#" vstupte do nabídky nastavení. Stisknutím tlačítka "*" vymažete nebo se vrátíte do předchozí nabídky. Stisknutím tlačítka "#" potvrdíte výběr. Do nabídky nastavení můžete také vstoupit krátkým stisknutím tlačítka reset pomocí nebo podobného předmětu. Falešný kód PIN: Pro zvýšení bezpečnosti zadejte před nebo po zadání hesla libovolné číslo např. "XXX heslo XXX"), poté stiskněte "#" pro potvrzení. Všimněte si, že heslo musí být po sobě jdoucí v rámci 16 číslic.
5. Aby byla zajištěna přesná detekce osoby, neumísťujte před snímač pohybu žádné předměty.

Zvonek u dveří

Stiskněte tlačítko zvonku  a ozve se zvuk zvonku.

Upozornění na selhání

Při odemykání pomocí neregistrovaného otisku prstu, karty nebo hesla se pípnutí, které signalizuje neúspěšný pokus.

Tipy pro čtení otisků prstů

- Ujistěte se, že je váš prst čistý a suchý.
- Umístěte prst do středu snímače otisků prstů. Blízkost okraje může mít vliv na rozpoznání.
- Pokud je váš prst příliš suchý na to, abyste ho rozpoznali, zkuste navlhčit přiložením na čelo nebo fouknutím na něj.

Krok 1 Napájení zámku

Stiskněte spodní část krytu baterie a posunutím krytu nahoru jej otevřete. Vložte sadu baterií. Poté kryt baterie posuňte zpět dolů a zavřete jej. Baterii nabijete pomocí USB-C power banky nebo nabíječky 5V/2A.

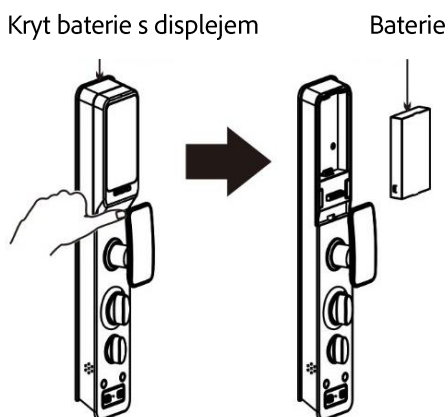

Krok 2 Obnovení továrního nastavení zámku

- Obnovení továrního nastavení odstraní všechny uložené otisky prstů, karty, hesla a síťová připojení. Postupujte opatrně.
- Po resetování lze dveře odemknout otiskem prstu, kartou nebo heslem. Chcete-li zajistit bezpečnost, nastavte správce co nejdříve po opuštění továrního režimu.
- Pokud jste již dříve provedli spárování s tímto chytrým zámekem, odstraňte jej a po obnovení jej znovu přidejte.

Pomocí kancelářské sponky nebo podobného předmětu stiskněte a podržte resetovací tlačítko na zadní straně těla asi 6 sekund. Poté stiskněte tlačítko "#" pro potvrzení. Po dokončení resetu uslyšíte hlasovou výzvu "Clear successfully".

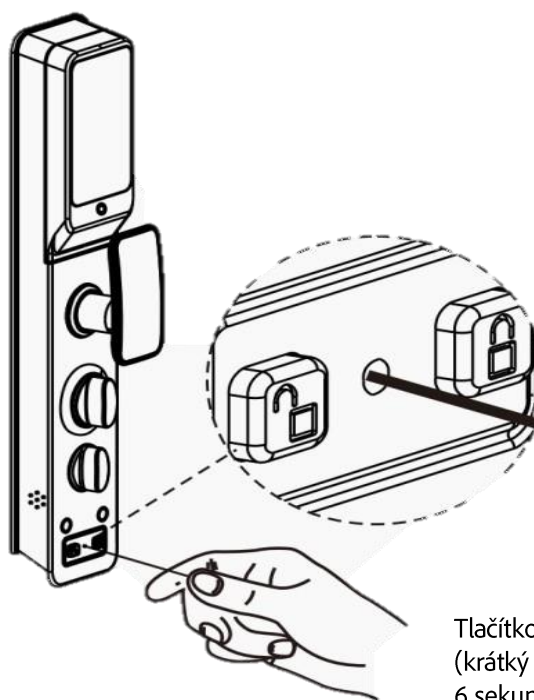

Tlačítko pro vstup do programování
(krátký stisk) nebo reset (dlouhý stisk
6 sekund)

Krok 3 Nastavení směru otevírání dveří/hlasové výzvy

| Světelný nebo hlasový průvodce | Pokyny |
|---|--|
| Po obnovení továrního nastavení zařízení zadejte nastavení kódu funkce. | Probud'te klávesnici a zadejte "888#" nebo krátce stiskněte tlačítko reset. |
| 3000: čínština 3001: angličtina | Chcete-li nastavit hlasové výzvy na čínštinu, zadejte "3000". Chcete-li nastavit hlasové výzvy na angličtinu, zadejte "3001". |

Krok 4 Přidání správce

| Světelný nebo hlasový průvodce | Pokyny |
|---|---|
| Po obnovení továrního nastavení zařízení zadejte Management settings. (nastavení správy). | Probud'te klávesnici a zadejte "*" a "#". (Nebo stiskněte krátce tlačítko reset.) |
| Hlasová výzva: Přidat správce | Zadejte 6 až 8místný kód PIN a stiskněte tlačítko "#". |
| Hlasová výzva: 1. Přidat uživatele 2. Smazat uživatele 3. Nastavení systému 4. Informační dotaz" | Stiskněte "1". |
| Hlasová výzva: 1. Přidat správce 2. Přidat uživatele | Stiskněte "1". |
| Hlasová výzva: "Zadejte prosím heslo, otisk prstu nebo kartu". | Zadejte heslo, otisk prstu nebo kartu Karta: Přejeďte jednou prstem po kartě Heslo: Zadejte dvakrát Otisk prstu: Přiložte prst pětkrát |

Krok 5 Přidání uživatele

| Světelný nebo hlasový průvodce | Pokyny |
|--|---|
| Vyberte volbu Management settings. (nastavení správy). | Probud'te klávesnici a zadejte "*" a "#". (Nebo stiskněte tlačítko reset.) |
| Hlasová výzva: "Ověřte prosím totožnost správce." | K ověření použijte pověření správce (otisk prstu, kartu nebo heslo). |
| Hlasová výzva: 1. Přidat uživatele 2. Smazat uživatele 3. Nastavení systému 4. Informační dotaz | Stiskněte "1". |
| Hlasová výzva: 1. Přidat správce 2. Přidat uživatele | Stiskněte "2". |
| Hlasová výzva: "Zadejte prosím nové uživatelské heslo, otisk prstu nebo kartu". | Zadejte heslo, otisk prstu nebo kartu Karta: Přejeďte jednou prstem po kartě Heslo: Zadejte dvakrát Otisk prstu: Přiložte prst pětkrát |

Otevírání dveří

Stačí použít zaregistrovaný otisk prstu, heslo nebo kartu. Pro vnitřní odemknutí stiskněte tlačítko pro otevření na zadní straně zámku.

Zamykání dveří

Stiskněte tlačítko zámku na předním tělese pro vnější uzamčení a stiskněte tlačítko zavření na zadním tělese pro vnitřní uzamčení.

Odstranění uživatele (Podle ověření identity nebo kódu uživatele)

Správce, který systém aktuálně používá, nelze odstranit.

| Světelný nebo hlasový průvodce | Pokyny |
|--|---|
| Vstupte do nabídky správy. | Probuďte klávesnici a zadejte "*" a "#" nebo stiskněte tlačítko reset). |
| Hlasová výzva: "Ověřte prosím totožnost správce." | K ověření použijte pověření správce (otisk prstu, kartu nebo heslo). |
| Hlasová výzva: 1. Přidat uživatele 2. Smazat uživatele 3. Nastavení systému 4. Informační dotaz | Stiskněte tlačítko "2". |
| Hlasová výzva: "Smazat uživatele podle čísla". | Stiskněte tlačítko "1". |
| Hlasová výzva: "Ověřte prosím uživatele, který má být smazán" | Ověřte uživatele, který má být odstraněn, pomocí jeho otisku prstu, karty nebo hesla. |
| Hlasová výzva: "Smazat uživatele podle čísla". | Stiskněte tlačítko "2". |
| Hlasová výzva: "Zadejte prosím kód uživatele, který chcete vymazat". | Zadejte kód uživatele, který má být odstraněn, a potvrďte stisknutím tlačítka "#". |

Nastavení sítě

| Světelný nebo hlasový průvodce | Pokyny |
|--|--|
| Vstupte do nabídky správy. | Probuďte klávesnici a zadejte "*" a "#" nebo stiskněte tlačítko reset). |
| Hlasová výzva: "Ověřte prosím totožnost správce." | K ověření použijte pověření správce (otisk prstu, kartu nebo heslo). |
| Hlasová výzva: 1. Přidat uživatele 2. Smazat uživatele 3. Nastavení systému 4. Informační dotaz | Stiskněte tlačítko "3". |
| Hlasová výzva: 1. Nastavení času 2. Nastavení instalace 3. Nastavení funkcí 4. Obnovení továrního nastavení | Stiskněte tlačítko "3". |
| Hlasová výzva: 1. nastavení sítě 2. nastavení hlasitosti 3. duální ověření | Stisknutím tlačítka "1" vstupte do nastavení sítě a postupujte podle hlasového průvodce. (Viz Pokyny "Připojení Wi-Fi".) |

Nastavení času

| Světelný nebo hlasový průvodce | Pokyny |
|---|---|
| Vstupte do nabídky správy. | Probudte klávesnici a zadejte "*" a "#" (nebo stiskněte tlačítko reset). |
| Hlasová výzva: "Ověřte prosím totožnost správce." | K ověření použijte pověření správce (otisk prstu, kartu nebo heslo). |
| Hlasová výzva: 1. Přidat uživatele 2. Smazat uživatele 3. Nastavení systému 4. Informační dotaz | Stiskněte tlačítko "3". |
| Hlasová výzva: 1. Nastavení času 2. Nastavení instalace 3. Nastavení funkcí 4. Obnovení továrního nastavení" | Stiskněte tlačítko "1" a zadejte čas následujícím formátu: (např. 22/05/01/08/05 pro 1. května 2022, 8:05). Všimněte si, že před jednociferné číslo je třeba přidat úvodní nulu. |

Nastavení hlasitosti/duální ověření

| Světelný nebo hlasový průvodce | Pokyny |
|--|---|
| Vstupte do nabídky správy. | Probudte klávesnici a zadejte "*" a "#" nebo stiskněte tlačítko reset). |
| Hlasová výzva: "Ověřte prosím totožnost správce." | K ověření použijte pověření správce (otisk prstu, kartu nebo heslo). |
| Hlasová výzva: 1. Přidat uživatele 2. Smazat uživatele 3. Nastavení systému 4. Informační dotaz | Stiskněte tlačítko "3". |
| Hlasová výzva: 1. Nastavení času 2. Nastavení instalace 3. Nastavení funkcí 4. Obnovení továrního nastavení | Stiskněte tlačítko "3". |
| Hlasová výzva: 1. nastavení sítě 2. nastavení hlasitosti 3. duální ověření | Stisknutím tlačítka "2" nastavíte úroveň hlasitosti na vysokou, střední nebo nízkou, případně ji ztlumíte. Stisknutím tlačítka "3" zapnete/vypnete režim duálního ověřování. |

Instalační nastavení (houpání dveří/zpožděné zamykání)

| Světelný nebo hlasový průvodce | Pokyny |
|---|---|
| Vstupte do nabídky správy. | Probudte klávesnici a zadejte "*" a "#" nebo stiskněte tlačítko reset). |
| Hlasová výzva: "Ověřte prosím totožnost správce." | K ověření použijte pověření správce (otisk prstu, kartu nebo heslo). |
| Hlasová výzva: 1. Přidat uživatele 2. Smazat uživatele 3. Nastavení systému 4. Informační dotaz | Stiskněte tlačítko "3". |
| Hlasová výzva: 1. Nastavení času 2. Nastavení instalace 3. Nastavení funkcí 4. Obnovení továrního nastavení" | Stiskněte tlačítko "2". |
| Hlasová výzva: 1. Směr otevíraná dveří 2. Zpožděné zamykání 3. Nastavení zámku | Stisknutím tlačítka "1" nastavte směr otevírání dveří na levé nebo pravé. Stisknutím tlačítka "2" nastavte dobu zpožděného zamykání dveří na 10, 15, 20, 25 sekund nebo vypnuto. |

Nastavení zámku (Alarm proti neoprávněné manipulaci/Moment motoru/Automatický čas uzamčení/Bezpečnostní upozornění)

| Světelný nebo hlasový průvodce | Pokyny |
|--|--|
| Vstupte do nabídky správy. | Probudte klávesnici a zadejte "*" a "#" (nebo stiskněte tlačítko reset). |
| Hlasová výzva: "Ověřte prosím totožnost správce." | K ověření použijte pověření správce (otisk prstu, kartu nebo heslo). |
| Hlasová výzva: 1. Přidat uživatele 2. Smazat uživatele 3. Nastavení systému 4. Informační dotaz | Stiskněte tlačítko "3". |
| Hlasová výzva: 1. Nastavení času 2. Nastavení instalace 3. Nastavení funkcí 4. Obnovení továrního nastavení | Stiskněte tlačítko "2". |
| Hlasová výzva: 1. Směr otevíraná dveří 2. Zpožděné zamykání 3. Nastavení zámku | Stiskněte tlačítko "3". |

| | |
|---|--|
| <p>Hlasová výzva: 1. Dveřní křídlo</p> <ol style="list-style-type: none"> 2. Zpožděné zamykání 3. Doba automatického zamykání 4. Upozornění na otálení | <p>Stisknutím tlačítka "1" zapnete/vypnete alarm sabotáže.</p> <p>Stisknutím tlačítka "2" nastavte úroveň točivého momentu motoru na vysokou, střední nebo nízkou.</p> <p>Stisknutím tlačítka "3" nastavte dobu automatického blokování v rozmezí 2-9 sekund.</p> <p>Stisknutím tlačítka "4" nastavte dobu spuštění upozornění na volné místo na 10, 15, 20, 25 sekund nebo vypnuto.</p> |
|---|--|

Provozní logy

| Světelný nebo hlasový průvodce | Pokyny |
|--|---|
| Vstupte do nabídky správy. | Probud'te klávesnici a zadejte "*" a "#" nebo stiskněte tlačítko reset). |
| Hlasová výzva: "Ověřte prosím totožnost správce." | K ověření použijte pověření správce (otisk prstu, kartu nebo heslo). |
| <p>Hlasová výzva: 1. Přidat uživatele</p> <ol style="list-style-type: none"> 2. Smazat uživatele 3. Nastavení systému 4. Informační dotaz | Stiskněte tlačítko "4". |
| <p>Hlasová výzva: 1. Počet uživatelů</p> <ol style="list-style-type: none"> 2. Provozní Logy | Stiskněte tlačítko "2". |
| <p>Hlasová výzva: 1. Řadit dle zadání</p> <ol style="list-style-type: none"> 2. Řadit dle data | <p>Stisknutím tlačítka "1" zkontrolujte záznamy v pořadí a poté stisknutím tlačítek "2" a "8" procházejte záznamy nahoru a dolů.</p> <p>Stiskněte tlačítko "2" a zadejte požadované datum pro vyhledávání záznamů a poté stisknutím tlačítek "2" a "8" procházejte záznamy nahoru a dolů.</p> |

Dotaz na počet uživatelů

| Světelný nebo hlasový průvodce | Pokyny |
|--|--|
| Vstupte do nabídky správy. | Probudte klávesnici a zadejte "*" a "#" nebo stiskněte tlačítko reset). |
| Hlasová výzva: "Ověřte prosím totožnost správce." | K ověření použijte pověření správce (otisk prstu, kartu nebo heslo). |
| Hlasová výzva: 1. Přidat uživatele 2. Smazat uživatele 3. Nastavení systému 4. Informační dotaz | Stiskněte tlačítko "4". |
| Hlasová výzva: 1. Počet uživatelů 2. Provozní Logy | Stisknutím tlačítka "1" zkontrolujte aktuální počet správců a běžných uživatelů. |

Obnovení továrního nastavení (kompletní reset)

| Světelný nebo hlasový průvodce | Pokyny |
|--|---|
| Vstupte do nabídky správy. | Probudte klávesnici a zadejte "*" a "#" nebo stiskněte tlačítko reset). |
| Hlasová výzva: "Ověřte prosím totožnost správce." | K ověření použijte pověření správce (otisk prstu, kartu nebo heslo). |
| Hlasová výzva: 1. Přidat uživatele 2. Smazat uživatele 3. Nastavení systému 4. Informační dotaz | Stiskněte tlačítko "3". |
| Hlasová výzva: 1. Nastavení času 2. Nastavení instalace 3. Nastavení funkcí 4. Obnovení továrního nastavení | Stiskněte tlačítko "4" a poté stiskněte tlačítko "#" pro potvrzení. |

Nouzové odemčení mechanickým klíčem

Pokud elektronické komponenty selžou nebo dveře nelze odemknout pomocí hesla, otisku prstu nebo karty, použijte mechanický klíč. Stisknutím spodní části krytu klíčové dírky ji odklopte, vložte mechanický klíč a otočením jej odemkněte.

POZNÁMKA :

Vždy mějte alespoň jeden náhradní mechanický klíč uložený někde mimo váš domov.

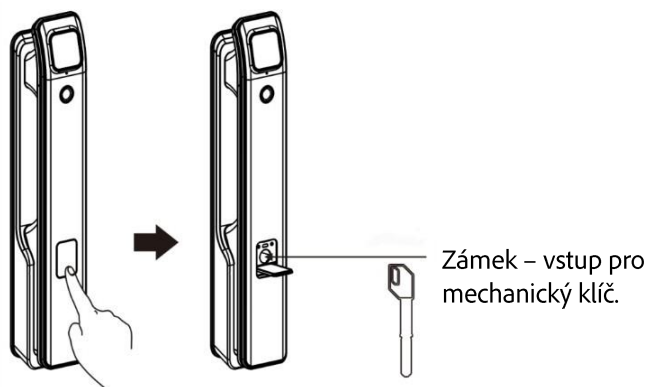

Nouzové odemčení pomocí externího zdroje

Pokud je napětí baterie nedostatečné pro odemknutí dveří zvenčí, můžete použít externí zdroj napájení. Stisknutím spodní části krytu klíčové dírky jej odklopte a připojte 5V/2A napájecí banku k rozhraní USB.

POZNÁMKA :

Externí zdroj napájení používejte pouze pro nouzové odemknutí. Nenechávejte jej připojen delší dobu.

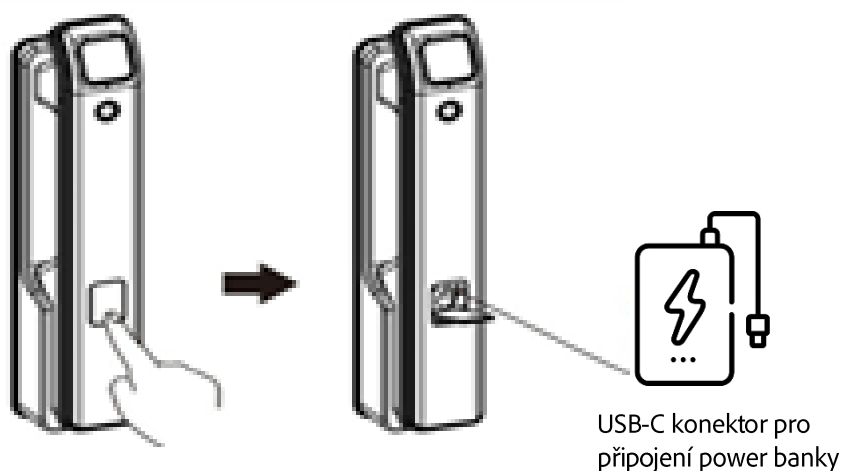

Upozornění na slabou baterii a výměna baterie

Když se pokusíte odemknout a uslyšíte hlasovou výzvu "Low battery", znamená to, že baterie je nedostatečná. Dveře můžete odemknout ještě více než 50krát, ale měli byste včas nabít nebo vyměnit baterii.

Pokud je baterie zcela vybitá a dveře nelze otevřít, připojte jako externí zdroj napájení pro odemknutí 5V/2A powerbanku USB-C.

TIP:

Chcete-li baterii vyměnit, stiskněte spodní část krytu baterie, posuňte ji nahoru a sejměte kryt, abyste mohli baterii vyměnit nebo nabít.

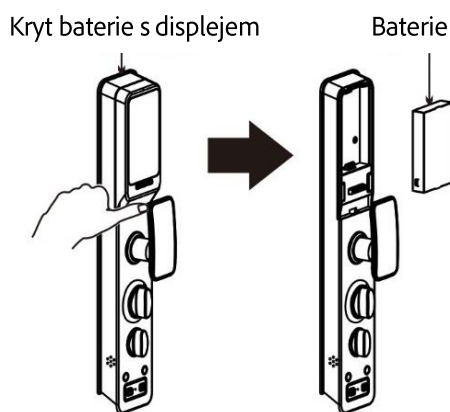

Neoprávněné odemknutí alarmu a uzamčení

Pokud je k odemknutí dveří použit neautorizovaný otisk prstu, karta nebo heslo, systém vydá zvukový signál s hlasovou výzvou "Verification failed".

Po 3 až 5 po sobě jdoucích nesprávných pokusech se jednou rozezní alarm s hlasovou výzvou "Neoprávněný uživatel, nelegální vniknutí. Upozorněn majitel."

Po pěti nesprávných pokusech systém spustí alarm a poté se na 90 sekund zablokuje. Během této doby nelze provést žádný další pokus.

Alarm proti neoprávněné manipulaci

Pokud se někdo pokusí násilím odstranit přední část zámku, spustí se alarm s hlasovou výzvou "Neoprávněný uživatel, nelegální vniknutí. Upozorněn majitel." Během alarmu lze v případě zadání správných přihlašovacích údajů dveře odemknout, čímž se alarm rovněž zruší.

Falešný kód PIN

Chcete-li zabránit ostatním, aby viděli vaše heslo, můžete před něj a za něj přidat náhodná čísla. Například zadejte "XXXHesloXXX" a poté stiskněte "#" pro potvrzení. Skutečné heslo musí být obsaženo v zadání a nesmí přesáhnout 16 znaků; systém rozpozná pouze prvních 16 číslic.

Deadlock

Otáčením vnitřního otočného knoflíku o 90 stupňů aktivujete zámek.

Řešení problémů

Pokud zámek nefunguje, zkontrolujte následující. Pokud problém přetrvává, obraťte se na dodavatele.

| Vydání | Řešení |
|--|--|
| Nefunkční napájení | <ul style="list-style-type: none"> - Zkontrolujte, zda baterie nemá problémy s kvalitou nebo zda jsou kladný a záporný pól správně instalovány. - Zkontrolujte, zda je baterie správně usazena a zda je napájena. |
| Nelze nastavit heslo | <ul style="list-style-type: none"> - Zkontrolujte, zda je podsvícení klávesnice zapnuté, a zadejte další číslici do 6 sekund po první. - Správné nastavení hesla naleznete v uživatelské příručce. postup. |
| Neúspěšné odemykání pomocí otisku prstu | <ul style="list-style-type: none"> - Zkontrolujte, zda je váš otisk prstu zaregistrován a nebyl odstraněn. - Udržujte prst čistý a suchý. Vyčistěte snímač otisků prstů a zkuste to znovu. |
| Nepodařilo se odemknout heslem | <ul style="list-style-type: none"> - Zkontrolujte, zda je podsvícení klávesnice zapnuté, a zadejte další číslici do 6 sekund po první. - Zkontrolujte, zda jste zadali správné zapsané heslo. - Při zadávání falešného kódu PIN nezapomeňte zadat celé správné heslo. |
| Neúspěšné odemykání pomocí otisku prstu, hesla a karty | <ul style="list-style-type: none"> - Záмок může být v režimu mrtvého bodu. O musíte požádat někoho uvnitř. |
| Správná operace, ale stále nelze odemknout | <ul style="list-style-type: none"> - Zkuste použít nouzové napájení nebo mechanický klíč. - Pokud stále, může se jednat o poruchu zámku. - Kontaktujte svého poskytovatele služeb |
| Odemknutí proběhlo úspěšně, ale zaznělo upozornění na slabou baterii | <ul style="list-style-type: none"> - Baterii ihned vyměňte nebo nabijte. |
| Zvukový alarm a žádná odezva | <ul style="list-style-type: none"> - Záмок byl zablokován na 90 sekund z důvodu opakovaných neoprávněných pokusů o odemknutí. |
| Zapsaný otisk prstu nelze náhle odemknout | <ul style="list-style-type: none"> - Obnovení továrního nastavení zámku. - Po resetování zámku znovu Zadejte otisk prstu. |

Připojení v režimu integrace s akubela Smart Home

Chcete-li nakonfigurovat zámek s integrací s akubela smart home , postupujte následovně:

1. Stáhněte a nainstalujte si do telefonu aplikaci BelaHome.
2. Otevřete aplikaci BelaHome a přihlaste se svému účtu. Pokud se přihlašujete poprvé, musíte si vytvořit účet.
3. Přejděte na domovskou obrazovku aplikace, klepněte na ikonu "+" v pravém horním rohu. V sekci Security naleznete možnost přidat "SL50".
4. Postupujte dle instrukcí v aplikaci.
5. Vyberte síť Wi-Fi 2.4G, zadejte přístupové heslo do WiFi sítě a klepněte na "Next".
6. Aplikace vygeneruje QR kod, který ze vzdálenosti 10 až 15 cm nastavte před kameru na venkovní straně zámku. Pro přesnější zaměření lze použít displej na vnitřní straně zámku.
7. Počkejte na dokončení konfigurace. Aplikace zobrazí informace o zařízení a potvrdí, že zařízení bylo úspěšně přidáno.
8. Klepnutím na "Completed Adding" (Přidání dokončeno) se vrátíte zpět; zámek dveří se hlasově ohlásí "Operation successful" (Operace úspěšná).

 **BelaHome App**

Tabulka uživatelských kódů

Pro lepší správu můžete informace o uživateli zaznamenat do následující tabulky nebo si vytvořit vlastní verzi.

| Název | Heslo č. | Otisk prstu č. | Karta č. | Datum zápisu | Podpis | Poznámka |
|-------|----------|----------------|----------|--------------|--------|----------|
| | | | | | | |
| | | | | | | |
| | | | | | | |
| | | | | | | |
| | | | | | | |
| | | | | | | |
| | | | | | | |
| | | | | | | |
| | | | | | | |
| | | | | | | |
| | | | | | | |
| | | | | | | |
| | | | | | | |
| | | | | | | |
| | | | | | | |

POZNÁMKA:

Funkce zámku se mohou v jednotlivých verzích lišit a mohou se vyskytnout nesrovnalosti s uživatelskou příručkou. Konečné právo na výklad náleží naší společnosti.

THE **Akuvox** COMPANY**Akuvox**